

NOTRE ÉLÉVATEUR MAISON PLUS COMPACT

Aritco 4000

Fiche technique 2020

Il a été conçu pour satisfaire à toutes les exigences de confort, d'espace et de design. L'élévateur est disponible en de nombreuses tailles différentes, avec une option de personnalisation par des détails tels que des parois vitrées, une gamme de couleurs étendues et différents matériaux.

L'Aritco 4000 offre de nombreux avantages :

- Design, tailles et options créés pour un environnement domestique
- Interventions minimales dans la maison
- Consommation d'énergie de classe 'A' selon VDI4707
- 95 % de matériaux recyclables
- Technologie de boulon/écrou brevetée (pas de fuites d'huile)
- Les coûts de maintenance et d'exploitation les plus bas du marché

En savoir plus; regardez notre site aritco.com

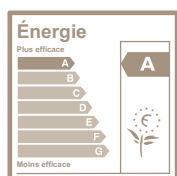

ARITCO™

Aritco Lift AB
Elektronikhöjden 14, Box 516
175 26 Järfälla, Sweden

T: +46 (0) 8 120 401 00
E: info@aritco.com
www.aritco.com

ARITCO 4000

COULEUR DE L'ÉLÉVATEUR

L'élévateur peut être peint dans n'importe quelle couleur RAL de la charte classique « Chart K7 » (à l'exception des couleurs perlées et fluo-rées).

REVÊTEMENT DE SOL

9 différents revêtements de sol.



VERRE

4 différents types de verre.



LES PORTES

2 différentes portes.

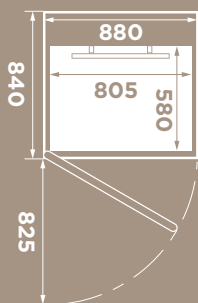
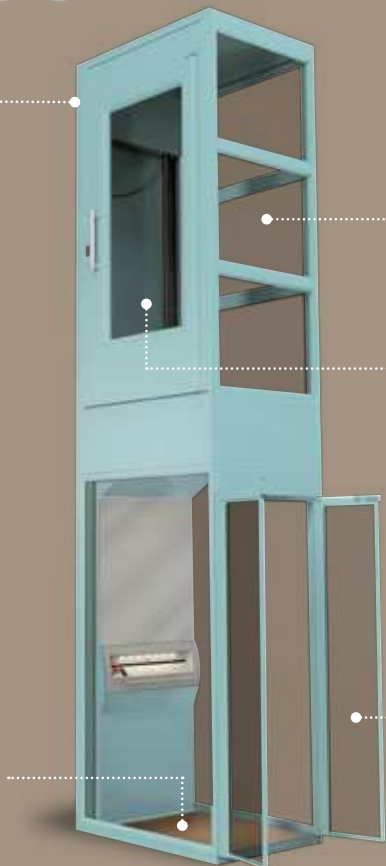

Taille: 580 x 805 mm
Charge nominale:
250 kg / 2 personnes

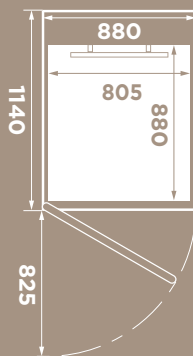

Taille: 880 x 805 mm
Charge nominale:
250 kg / 2 personnes

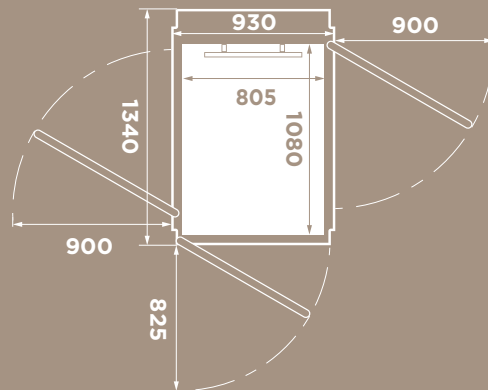

Taille: 1080 x 805 mm
Charge nominale:
250 kg / 2 personnes

Résumé du produit

<p>HAUTEUR MAXIMALE</p> <p>2300 mm</p>	<p>TYPE D'ÉLÉVATEUR</p> <p>Élevateur privatif destiné aux maisons particulières. À n'utiliser que dans des bâtiments non accessibles au public.</p>	<p></p> <p>VITESSE NOMINALE</p> <p>Max 0,15 m/s</p>	<p></p> <p>SYSTÈME D'ENTRAÎNEMENT</p> <p>Système vis écrou breveté 1,5 kW moteur</p>	<p>CONTRÔLE DEPUIS LE PANNEAU DE CONTRÔLE DE LA CABINE</p> <p>Commande en continu - appuyer et maintenir la pression</p>	<p>NOMBRE D'ÉTAGES</p> <p></p> <p>2 à 6 étages</p>
<p></p> <p>INSTALLATION</p> <p>Installation encastrée Pose 50 mm sous le niveau du sol</p> <p>Pose directement sur le sol avec une rampe de 50 mm</p>	<p>ENVIRONNEMENT D'INSTALLATION</p> <p>INTÉRIEUR</p>	<p>COURSE</p> <p>250 - 13 000 millimètres</p>		<p></p> <p>GARANTIE</p> <p>L'Aritco 4000 est assorti d'une garantie de 24 mois. Le système vis écrou dispose d'une garantie de 10 ans.</p>	<p></p> <p>NORMES TECHNIQUES</p> <p>Directive européenne Machines 2006/42/CE Norme européenne EN 81-41</p>
<p></p> <p>Alimentation électrique: 230 V monophasé</p>		<p><i>Abaissement de secours:</i> Alimenté par batterie</p>			

UN DESIGN UNIQUE ADAPTÉ À VOTRE MAISON

Aritco HomeLift

Fiche technique 2020

Nous avons conscience que chaque maison est aussi unique que les personnes qui l'habitent : c'est le foyer qui vous abrite. Vous avez choisi vous-même chaque couleur, chaque meuble et chaque accessoire pour faire de votre maison l'endroit idéal pour votre famille, pour votre vie et pour votre confort.

Aritco a conçu son élévateur privatif pour en faire le nouvel accessoire de votre maison. Décoratif, c'est un véritable et spectaculaire élément de design qui fera de votre foyer un endroit unique. Il vous apportera cette petite touche de luxe supplémentaire et révélera le plein potentiel de votre maison.

En savoir plus; regardez notre site aritco.com

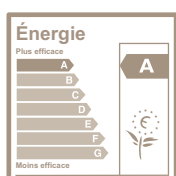

ARITCO™

Aritco Lift AB
Elektronikhöjden 14, Box 516
175 26 Järfälla, Sweden

T: +46 (0) 8 120 401 00
E: info@aritco.com
www.aritco.com

ARITCO HOMELIFT

DESIGNLIGHT

CABINE ET PANNEAU DE CONTRÔLE

La cabine se compose d'une plate-forme en forme de L et d'un DesignWall qui se déplace verticalement lorsque vous utilisez l'élévateur. L'élévateur est contrôlé au moyen d'un panneau de contrôle situé au centre du DesignWall. En tournant et en appuyant sur l'unique SmartControl du panneau de contrôle, vous choisissez votre étage et commencez le trajet.

REVÊTEMENT DE SOL

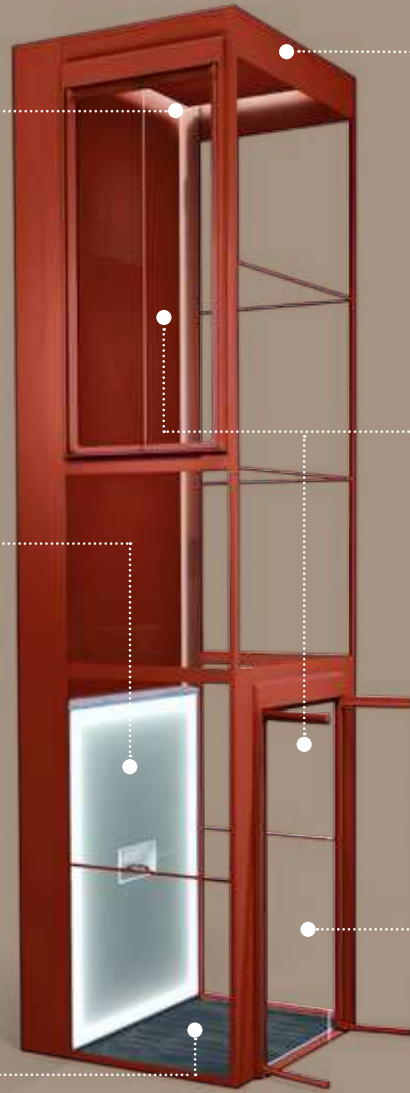

COULEUR DE L'ÉLÉVATEUR



PORTES

Des portes sont installées dans les parois de l'élévateur à chaque étage. Ce sont des portes doubles, c'est-à-dire à deux vantaux et ouverture centrale. Les vantaux des portes sont en verre avec des profilés peints.

VERRE

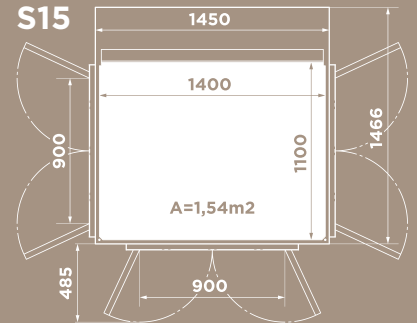

Taille: 1100x1400mm
Charge nominale:
400 kg / 5 personnes

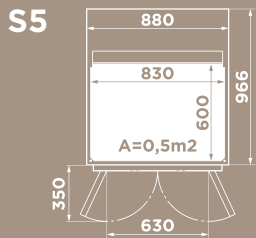

Taille: 600x830 mm
Charge nominale:
250 kg / 2 personnes

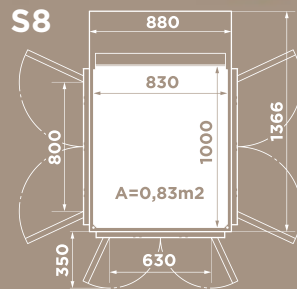

Taille: 1000x830 mm
Charge nominale:
250 kg / 3 personnes

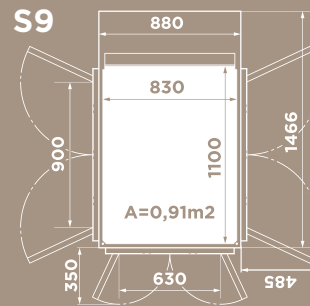

Taille: 1100x830 mm
Charge nominale:
250 kg / 3 personnes

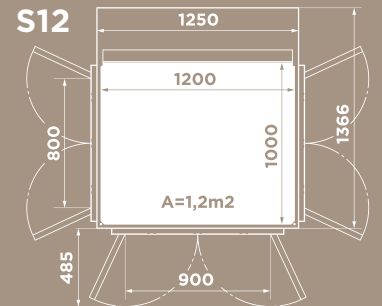

Taille: 1000x1200 mm
Charge nominale:
400 kg / 5 personnes

Résumé du produit

<p>HAUTEUR MAXIMALE</p> <p>Minimum 2 225 à 4 000 mm</p>	<p>TYPE D'ÉLÉVATEUR</p> <p>Élévateur privatif destiné aux maisons particulières. À n'utiliser que dans des bâtiments non accessibles au public.</p>	<p></p> <p>VITESSE NOMINALE</p> <p>Max 0,15 m/s</p>	<p></p> <p>SYSTÈME D'ENTRAÎNEMENT</p> <p>Système vis sans fin</p>	<p>CONTRÔLE DEPUIS LE PANNEAU DE CONTRÔLE DE LA CABINE</p> <p>Commande en continu - appuyer et maintenir la pression</p>	<p>NOMBRE D'ÉTAGES</p> <p></p> <p>2 à 6 étages</p>
<p>INSTALLATION</p> <p>Installation encastrée Pose 37 mm sous le niveau du sol</p> <p>Pose directement sur le sol avec une rampe</p>	<p>ENVIRONNEMENT D'INSTALLATION</p> <p>INTÉRIEUR</p>	<p>COURSE</p> <p>250-15 000 millimètres</p>	<p></p> <p>GARANTIE</p> <p>L'Aritco HomeLift est assorti d'une garantie de 24 mois. Le système vis sans fin dispose d'une garantie de 10 ans.</p>	<p></p> <p>NORMES TECHNIQUES</p> <p>Directive européenne Machines 2006/42/CE</p> <p>Norme européenne EN 81-41</p>	

UNE MEILLEURE ACCESSIBILITÉ POUR VOTRE FOYER

Aritco HomeLift Access

Fiche technique 2021

L'Aritco HomeLift Access est conçu que vous ainsi que votre famille et vos amis puissiez accéder facilement à l'intégralité de votre maison. Pratique et bien pensé, il offre des tailles adaptées à tous les besoins. Il est doté d'options de personnalisation comme des parois en verre, différentes couleurs et différents matériaux.

L'Aritco HomeLift Access offre de nombreux avantages :

- Design, tailles et options créés pour un environnement domestique
- Interventions minimales dans la maison
- Possibilité d'une « porte basse » à l'étage supérieur
- Consommation d'énergie de classe 'A' selon VDI4707
- 95 % de matériaux recyclables
- Technologie de boulon/écrou brevetée (pas de fuites d'huile)
- Les coûts de maintenance et d'exploitation les plus bas du marché
- Il est équipé de notre système SmartSafety, un dispositif de sécurité adapté aux spécificités d'une maison.

En savoir plus; regardez notre site aritco.com

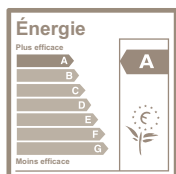

ARITCO™

Aritco Lift AB
Elektronikhöjden 14, Box 516
175 26 Järfälla, Sweden

T: +46 (0) 8 120 401 00
E: info@aritco.com
www.aritco.com

ARITCO HOMELIFT ACCESS

COULEUR DE L'ÉLÉVATEUR

L'élévateur peut être peint dans n'importe quelle couleur RAL de la charte classique « Chart K7 » (à l'exception des couleurs perlées et fluorées).

LES PORTES

Choisissez parmi quatre différents types de porte. Grande porte vitrée, porte vitrée à double charnière, porte coupe-feu EI60 et porte à mi-hauteur.

VERRE

2 différents types de verre.



REVÊTEMENT DE SOL

8 différents revêtements de sol.

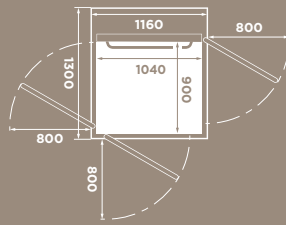
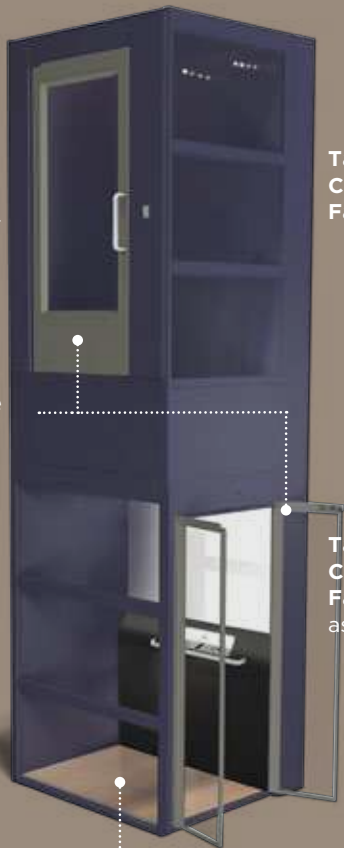

Taille: 900 x 1040 mm
Charge nominale: 250 kg / 2 pers.
Fauteuil roulant: -

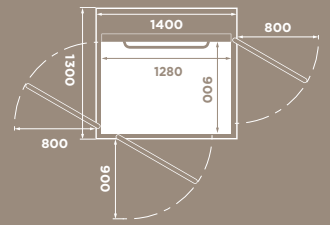

Taille: 900 x 1280 mm
Charge nominale: 410 kg / 5 pers.
Fauteuil roulant: utilisateur seul ou fauteuil de type A

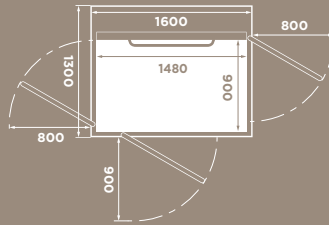

Taille: 900 x 1480 mm
Charge nominale: 410 kg / 5 pers.
Fauteuil roulant: de type A ou B avec assistant

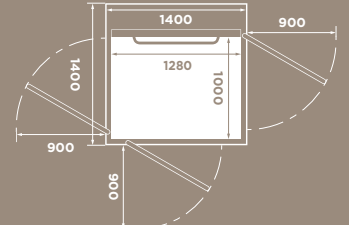

Taille: 1000 x 1280 mm
Charge nominale: 410 kg / 5 pers.
Fauteuil roulant: utilisateur seul ou fauteuil de type A

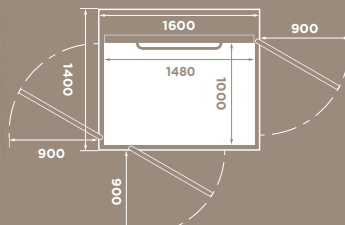

Taille: 1000 x 1480 mm
Charge nominale: 410 kg / 5 pers.
Fauteuil roulant: de type A ou B avec assistant

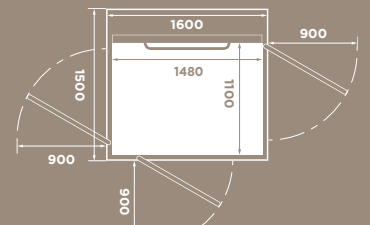

Taille: 1100 x 1480 mm
Charge nominale: 410 kg / 5 pers.
Fauteuil roulant: de type A ou B avec assistant, angle

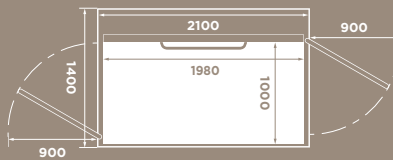

Taille: 1000 x 1980 mm
Charge nominale: 500 kg / 6 pers.
Fauteuil roulant: de type A ou B avec assistant

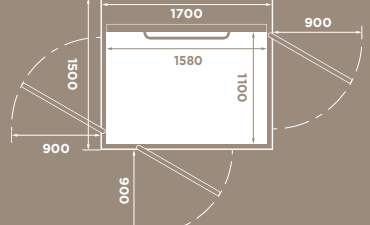

Taille: 1100 x 1580 mm
Charge nominale: 500 kg / 6 pers.
Fauteuil roulant: de type A ou B avec assistant, angle

Type de fauteuil roulant A et B selon EN 12183 / EN 12184.

Résumé du produit

<p>HAUTEUR MAXIMALE</p> <p>Minimum 2240 mm</p>	<p>TYPE D'ÉLÉVATEUR</p> <p>Élévateur privatif destiné aux maisons particulières. À n'utiliser que dans des bâtiments non accessibles au public.</p>	<p></p> <p>VITESSE NOMINALE</p> <p>Max 0,15 m/s</p>	<p></p> <p>SYSTÈME D'ENTRAÎNEMENT</p> <p>Système vis écrou breveté 2,2 kW moteur</p>	<p>CONTRÔLE DEPUIS LE PANNEAU DE CONTRÔLE DE LA CABINE</p> <p>Commande en continu - appuyer et maintenir la pression</p>	<p>NOMBRE D'ÉTAGES</p> <p></p> <p>2 à 6 étages</p>
<p></p> <p>INSTALLATION</p> <p>Installation encastrée Pose 50 mm sous le niveau du sol</p> <p>Pose directement sur le sol avec une rampe de 50 mm</p>	<p>ENVIRONNEMENT D'INSTALLATION</p> <p>INTÉRIEUR Version extérieure également disponible</p>	<p>COURSE</p> <p>250 - 13 000 millimètres</p>	<p></p> <p>GARANTIE</p> <p>L'Aritco HomeLift Access est assorti d'une garantie de 24 mois. Le système vis écrou dispose d'une garantie de 10 ans.</p>	<p></p> <p>NORMES TECHNIQUES</p> <p>Directive européenne Machines 2006/42/CE Norme européenne EN 81-41</p>	
<p></p> <p>Alimentation électrique: 400 V triphasé 230 V monophasé</p>	<p><i>Abaissement de secours:</i> Alimenté par batterie</p>				

ACCESSIBILITÉ DANS LES BÂTIMENTS PUBLICS ET COMMERCIAUX

Aritco PublicLift Access

Fiche technique 2021

L'Aritco PublicLift Access est conçu pour rendre les bâtiments publics et commerciaux accessibles à tous. Cet ascenseur est un modèle de design scandinave, qui associe une paroi rétroéclairée à des poignées éclairées.

L'Aritco PublicLift Access offre de nombreux avantages :

- Design, tailles et options conçues pour les environnements publics
- Consommation d'énergie de classe 'A' selon VDI4707
- 95 % de matériaux recyclables
- Technologie de boulon/écrou brevetée (pas de fuites d'huile)
- Les coûts de maintenance et d'exploitation les plus bas du marché
- Il est équipé de notre système SmartSafety, un dispositif de sécurité adapté aux spécificités des lieux publics

En savoir plus; regardez notre site aritco.com

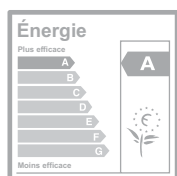

ARITCO™

Aritco Lift AB
Elektronikhöjden 14, Box 516
175 26 Järfälla, Sweden

T: +46 (0) 8 120 401 00
E: info@aritco.com
www.aritco.com

ARITCO PUBLICLIFT ACCESS

COULEUR DE L'ÉLEVATEUR

L'élévateur peut être peint de n'importe quelle couleur RAL disponible sur le nuancier RAL Classic (à l'exception des couleurs perlées et fluorées).

VERRE

2 différents types de verre.



REVÊTEMENT DE SOL

8 différents revêtements de sol.



Type de fauteuil roulant A et B selon EN 12183 / EN 12184.

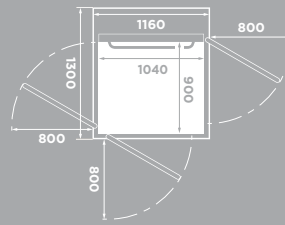

Taille: 900 x 1040 mm
Charge nominale: 250 kg / 2 pers.
Fauteuil roulant: -

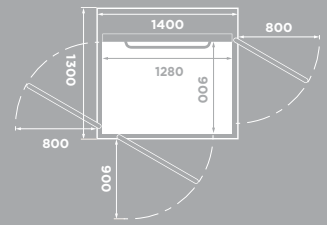

Taille: 900 x 1280 mm
Charge nominale: 410 kg / 5 pers.
Fauteuil roulant: utilisateur seul ou fauteuil de type A

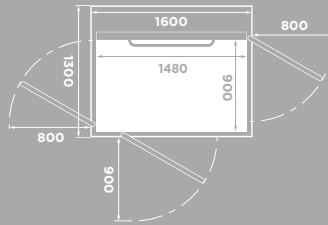

Taille: 900 x 1480 mm
Charge nominale: 410, 500 kg / 5, 6 pers.
Fauteuil roulant: de type A ou B avec assistant

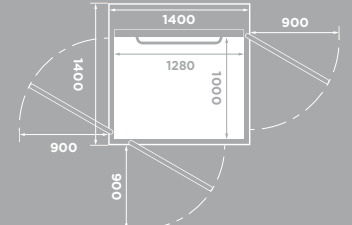

Taille: 1000 x 1280 mm
Charge nominale: 410 kg / 5 pers.
Fauteuil roulant: utilisateur seul ou fauteuil de type A

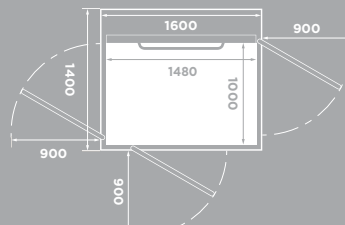

Taille: 1000 x 1480 mm
Charge nominale: 410, 500 kg / 5, 6 pers.
Fauteuil roulant: de type A ou B avec assistant

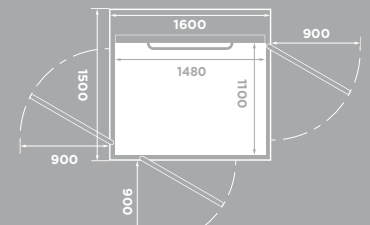

Taille: 1100 x 1480 mm
Charge nominale: 410, 500 kg / 5, 6 pers.
Fauteuil roulant: de type A ou B avec assistant, angle

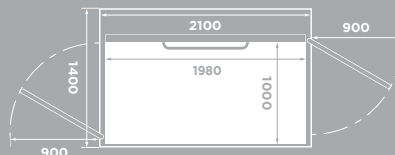

Taille: 1000 x 1980 mm
Charge nominale: 500 kg / 6 pers.
Fauteuil roulant: de type A ou B avec assistant

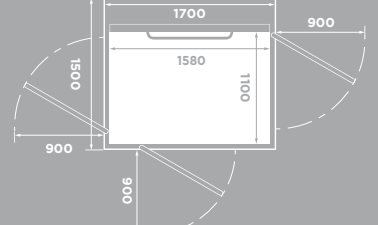

Taille: 1100 x 1580 mm
Charge nominale: 500 kg / 6 pers.
Fauteuil roulant: de type A ou B avec assistant, angle

Résumé du produit

<p>HAUTEUR MAXIMALE</p> <p>Minimum 2240 mm</p>	<p>TYPE D'ÉLÉVATEUR</p> <p>Plateforme élévatrice destinée à une utilisation dans un contexte public et commercial.</p>	<p></p> <p>VITESSE NOMINALE</p> <p>Max 0,15 m/s</p>	<p></p> <p>SYSTÈME D'ENTRAÎNEMENT</p> <p>Système vis écrou breveté 2,2 kW moteur</p>	<p>CONTRÔLE DEPUIS LE PANNEAU DE CONTRÔLE DE LA CABINE</p> <p>Commande en continu - appuyer et maintenir la pression</p>	<p>NOMBRE D'ÉTAGES</p> <p></p> <p>2 à 6 étages</p>
<p></p> <p>INSTALLATION</p> <p>Installation encastrée Pose 50 mm sous le niveau du sol</p> <p>Pose directement sur le sol avec une rampe de 50 mm</p>	<p>ENVIRONNEMENT D'INSTALLATION INTÉRIEUR</p> <p>Version extérieure également disponible</p>	<p>COURSE</p> <p>250-13 000 millimètres</p>	<p></p> <p>GARANTIE</p> <p>L'Aritco PublicLift Access est assorti d'une garantie de 24 mois. Le système vis écrou dispose d'une garantie de 10 ans.</p>	<p></p> <p>NORMES TECHNIQUES</p> <p>Directive européenne Machines 2006/42/CE Norme européenne EN 81-41</p>	
<p><i>Abaissement de secours:</i> Alimenté par batterie</p>					